

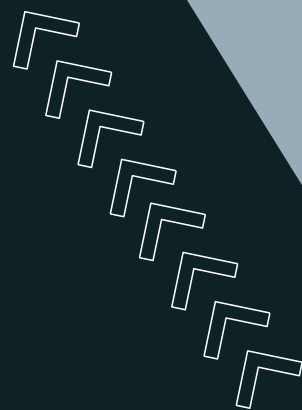

- ☎ 793 691 431
- [info@aluzklo.pl](mailto:info@aluzklo.pl)
- [www.aluzklo.pl](http://www.aluzklo.pl)

## PRZEKROJE PROFILI I AKCESORIA OGRODY LETNIE - ZADASZENIA



- OGRODY LETNIE
- ZADASZENIA
- SZKLANE SYSTEMY PRZESUWNE
- WIATROŁAPY
- WIATY GARAŻOWE



# OGRODY LETNIE

## ALUMINIOWO - SZKLANE ZADASZENIE TARASU Z SYSTEMEM SZYB PRZESUWNYCH



Ogrody letnie, zadaszenia tarasów oraz pergole, wykonujemy z Polskich profilu aluminiowych najwyższej jakości.

Możemy w dowolny sposób konfigurować kształt oraz kolor żądanej konstrukcji ponieważ tworzymy ją od podstaw, aluminiowe słupy, belki oraz krokwie fabrykujemy zgodnie z wykonanym przez nas projektem, malujemy proszkowo na dowolny kolor i po złożeniu wszystkich elementów w jedną piękną, spójną całość, instalujemy na dachu szkło bezpieczne a na bokach, systemy szyb przesuwanych.

## ➤ SYSTEMY PRZESUWNE

- Systemy szyb przesuwnych : szkło bezpieczne, przeierne ESG 8mm hartowane
- System jezdny - wózki łożyskowane.
- Najwyższej jakości szyny / tory jezdne.



## ➤ ZADASZENIE

Systemowe profile aluminiowe/krokwie, przeznaczone do stosowania w konstrukcjach pionowych i nachylonych.

Szkło bezpieczne VSG

lub panele montowane są listwami dociskowymi.



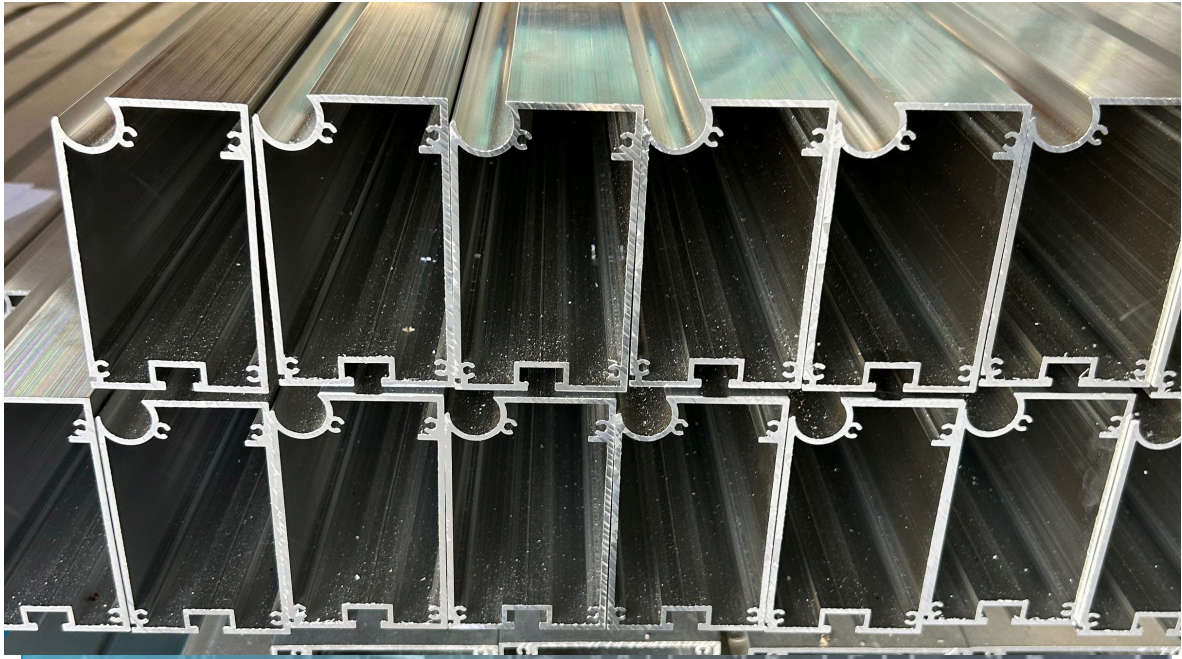

**Surowe profile aluminiowe konstrukcyjne, uszczelki i akcesoria do budowy konstrukcji :**

- Ogrody letnie
- Pergole
- Wiaty garażowe
- Systemy szyb przesuwanych
- Balustrady systemowe
- Wiatrolapy

# PROFILE SYSTEM STANDARD

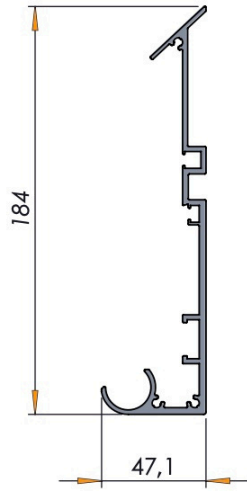

NAŚCIENNY  
ZX001

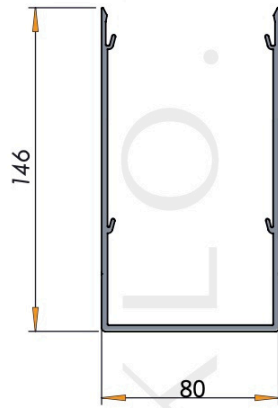

SŁUP 146  
ZX0 02

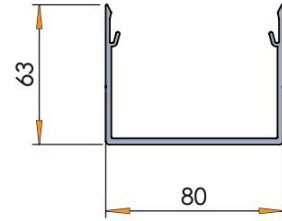

SŁUP 63  
ZX003

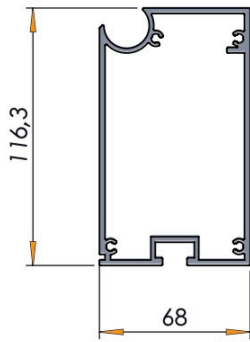

BELKA  
ZX004

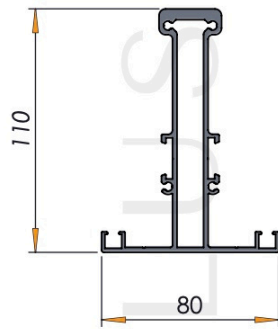

KROKIEW  
ZX005

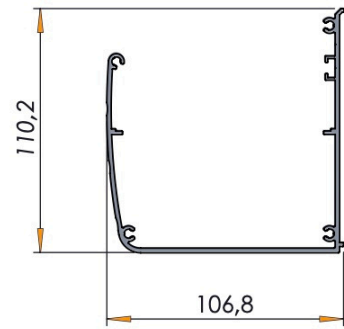

RYNNA  
ZX006

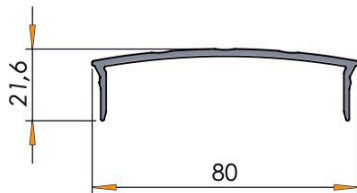

MASKOWNICA SŁUPA  
ZX007

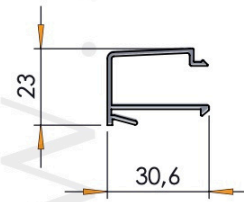

PROFIL DOMYKAJĄCY  
(SZKŁO KROKIEW)  
ZX008

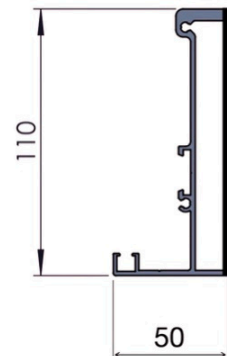

KROKIEW SKRAJNA  
ZX009

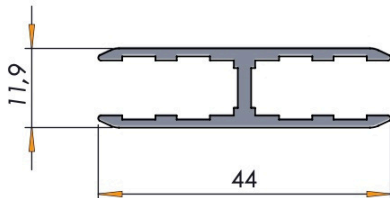

ŁĄCZNIK SZKŁA  
ZX010

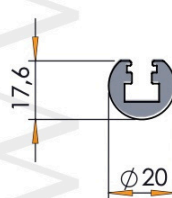

WĄLEK ŁĄCZĄCY/NASTAWNY  
ZX011

# STOPY I MASKOWNICE

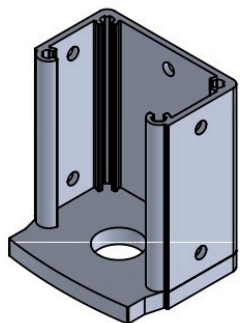

STOPA DOLNA STD

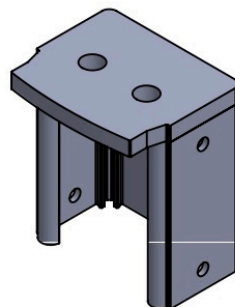

STOPA GÓRNA STG

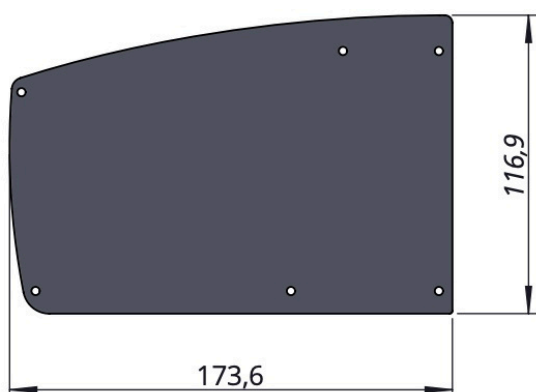

MASKOWNICA BELKA+RYNNA  
ZXA

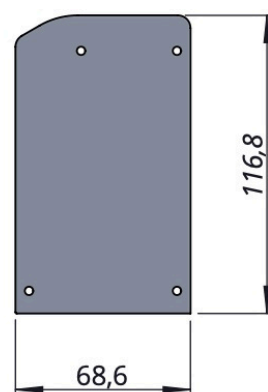

MASKOWNICA BELKA  
ZXB

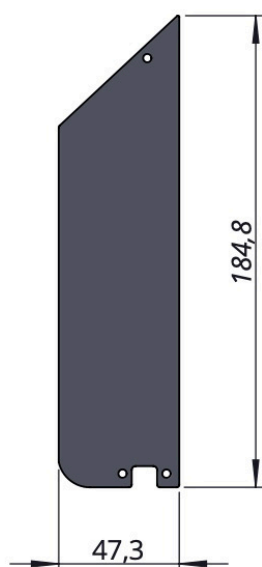

MASKOWNICA PRZYŚCIENNY  
ZXC

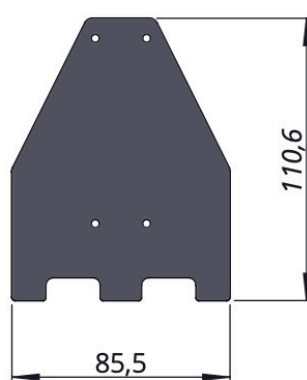
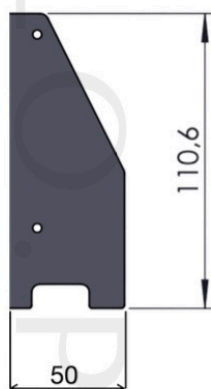

MASKOWNICA KROKIEW / SKRAJNA  
ZXD/DS

# PROFILE - SYSTEM PREMIUM

SYSTEM PREMIUM PRZEZNACZONY JEST DO ZABUDOWY W KTOREJ WYSIĘG/GŁĘBOKOŚĆ ZABUDOWY PRZEKRACZA 4000MM

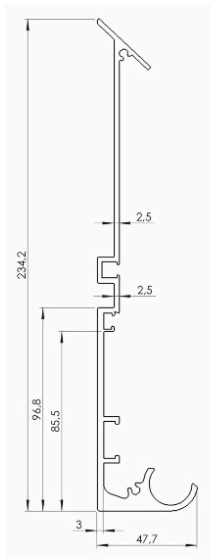

NAŚCIENNY  
PR001

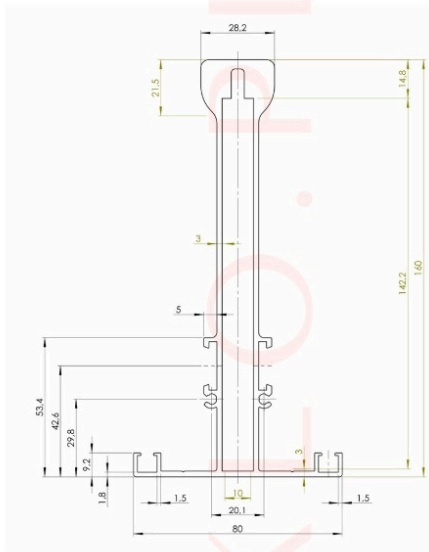

KROKIEW  
PR002

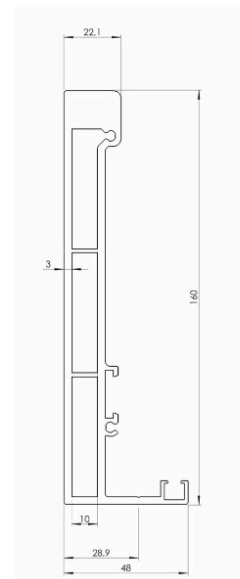

KROKIEW SKRAJNA  
PR003

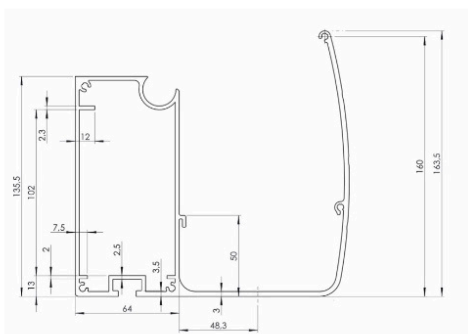

BELKA NOŚNA Z RYNNĄ  
PRO04

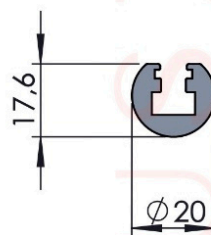

WĄLEK ŁĄCZĄCY/NASTAWNY  
ZX011

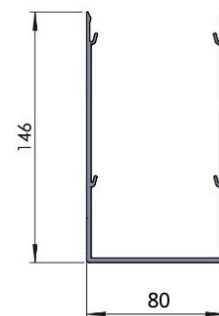

SŁUP 146  
ZX002

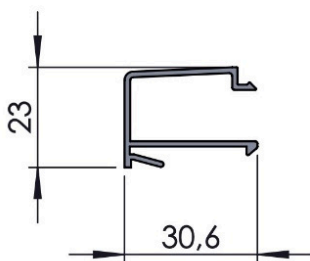

PROFIL DOMYKAJĄCY  
SZKŁO DO KROKWI ZX008

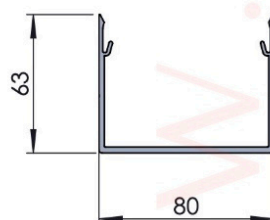

SŁUP 63  
ZX003

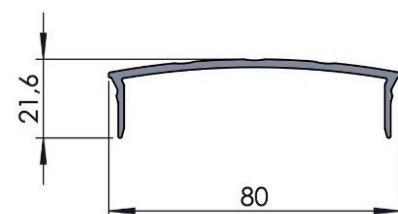

MASKOWNICA  
SŁUPA ZX007

# STOPY I MASKOWNICE SYSTEM PREMIUM

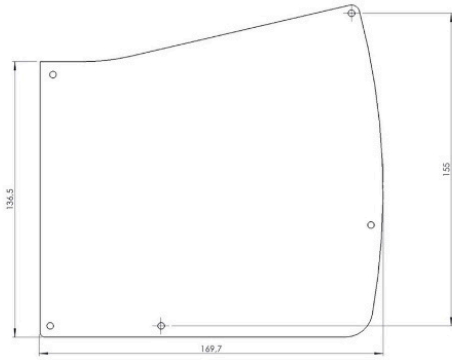

MASKOWNICA BELKA NOŚNA Z RYNNĄ  
PRA

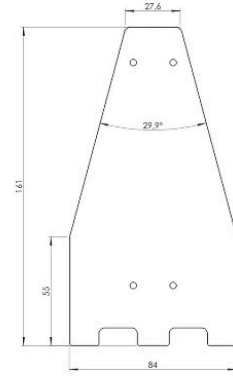

MASKOWNICA KROKIEW  
PRD

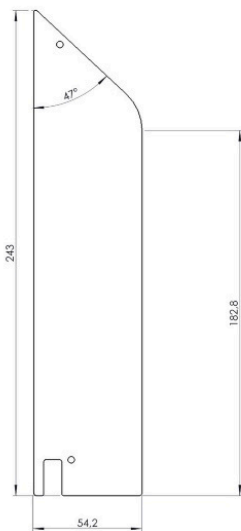

MASKOWNICA PRZYŚCIENNA  
PRC

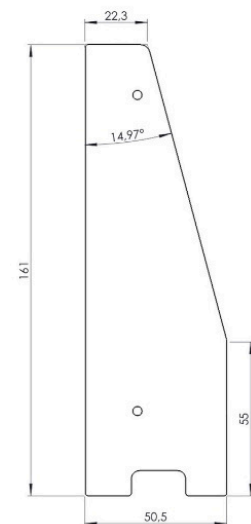

MASKOWNICA KROKIEW SKRAJNA  
PRDS

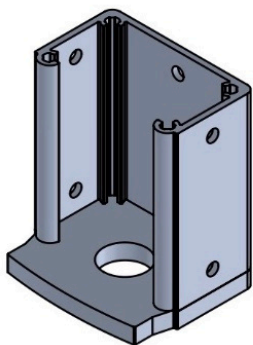

STOPA DOLNA  
STD

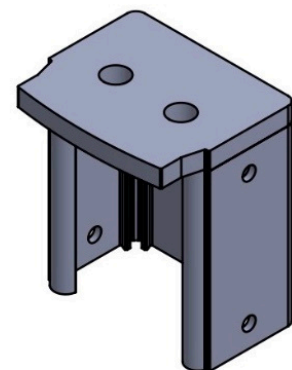

STOPA GÓRNA  
STG

WWW.ALUSZKLO.PL



# USZCZELKI

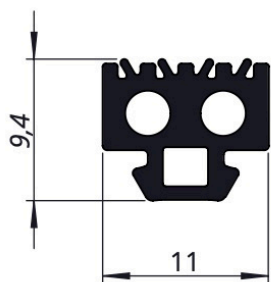

USZCZELKA  
U001

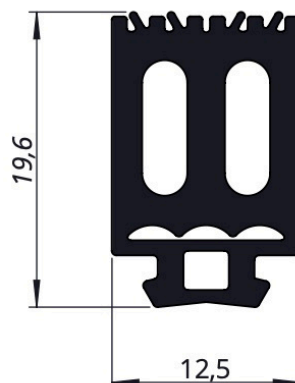

USZCZELKA  
U002

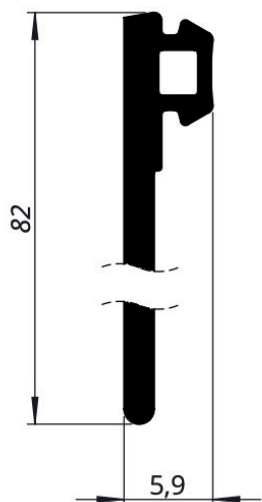

USZCZELKA  
U003

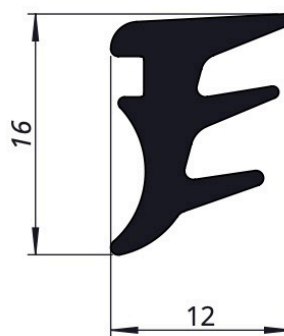

USZCZELKA  
JP23

# SCHEMAT WYMIAROWANIA ZADASZENIA

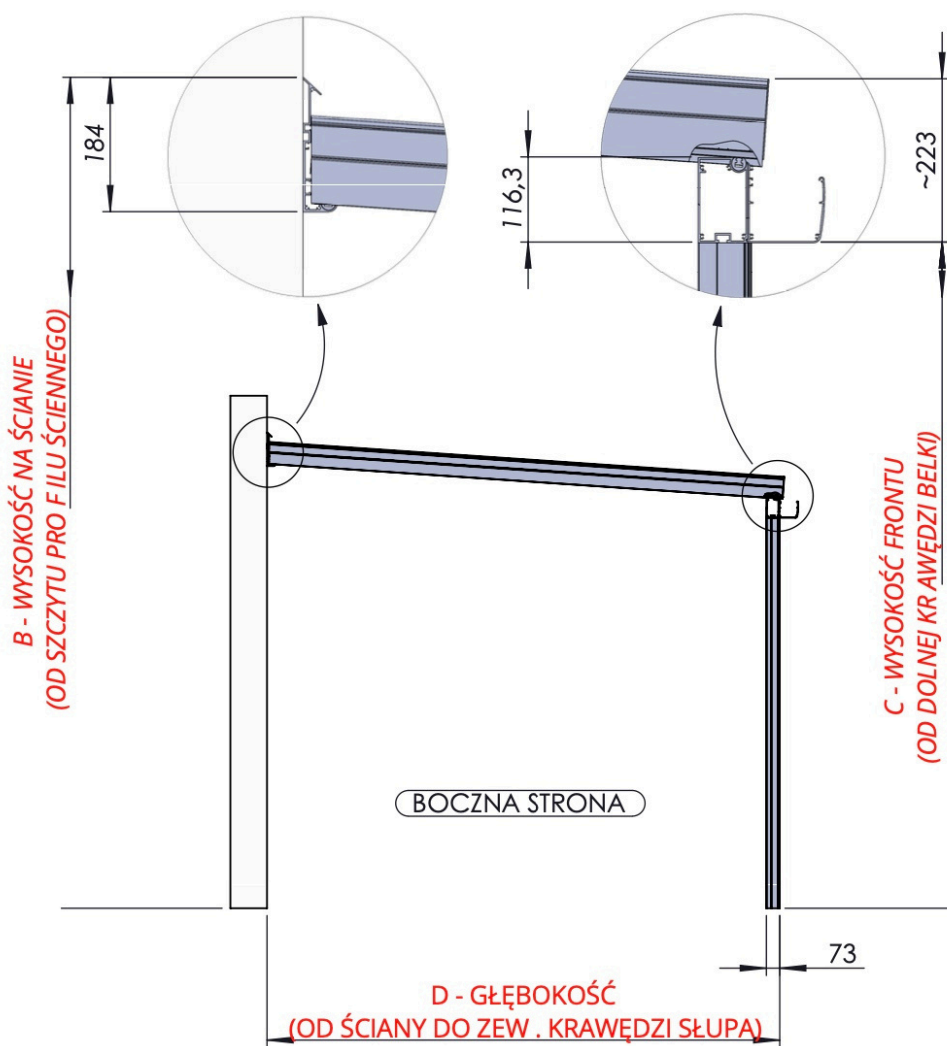
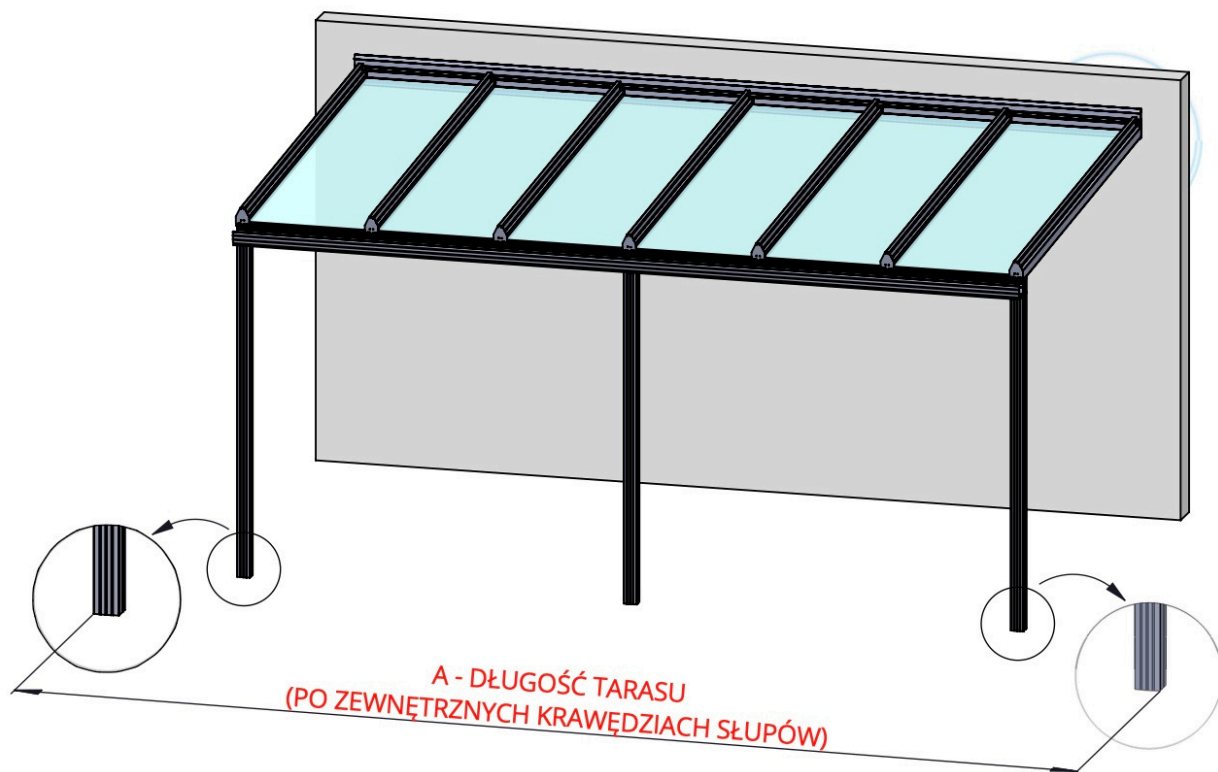

A - ..... mm B -  
..... mm C -  
..... mm D -  
..... mm

.....  
PODPIS KLIENTA



## Kontakt:



**Strona www**

[www.aluszklo.pl](http://www.aluszklo.pl)



**Telefon**

+48 793 691 431



**E-mail**

[info@aluszklo.pl](mailto:info@aluszklo.pl)

**Właściciel marki - Grupa Luk's & Roses**